

Installatiehandleiding CUBE

Geschikt voor alle Quooker-kranen en -kokendwaterreservoirs.

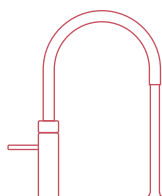

Quooker®

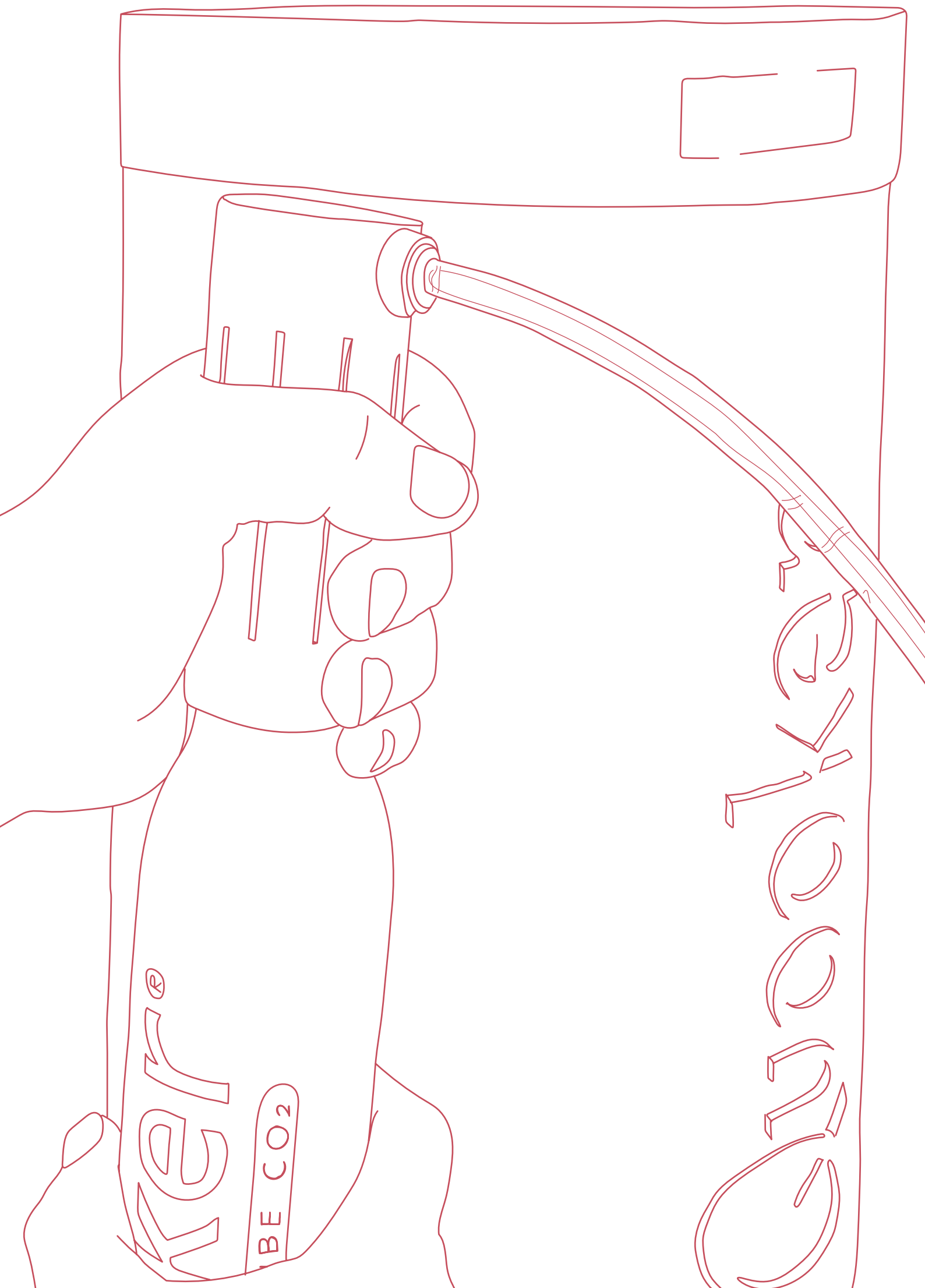

Welkom bij de Quooker-familie. Lees voor het installeren deze handleiding. We gaan ervan uit dat de gebruiker van deze handleiding beschikt over technische basiskennis. Mocht je na het lezen van deze handleiding nog vragen hebben, dan kun je contact opnemen met de klantenservice van Quooker. Ons adres en telefoonnummer is vermeld op de achterkant van deze handleiding. Op onze website quooker.nl kun je deze handleiding ook vinden.

Veilige bediening	4
Praktische achtergrondinformatie	5
Installatievereisten	6
Conformiteitsverklaring	7
Inhoud van de verpakking	8
De gehele installatie in één oogopslag	10
Opstartproces	30
CUBE-instellingen	31
CUBE loskoppelen	32
Technische specificaties	34

Veilige bediening

De Quooker-kraan is te gebruiken door kinderen ouder dan acht jaar en personen met verminderde fysieke, sensorische of verstandelijke vermogens, maar alleen als zij worden begeleid of een instructie hebben gehad over veilig gebruik van het apparaat. Informeer personen die nog onbekend zijn met het Quooker-systeem, over veilig gebruik en de mogelijke gevaren verbonden aan het gebruik van kokend water.

Let op: foutief gebruik kan mogelijk leiden tot letsel of schade aan de gezondheid. Voorkom dat kinderen de kraan als speelgoed gebruiken en laat kinderen niet zonder toezicht het product schoonmaken of onderhouden. Houd de stekker buiten bereik van kleine kinderen. Het Quooker-systeem is slechts geschikt voor huishoudelijk gebruik.

Het Quooker-systeem is geschikt voor huishoudelijk gebruik en gebruik in vergelijkbare situaties zoals: personeelskeukens in winkels, kantoren, boerderijen en andere bedrijfsgebouwen, en door hotels, motels, bed & breakfasts en andere residentiële accommodaties. Als het apparaat, de kabels of de slangenset defect is, mag deze alleen door een gekwalificeerde monteur worden vervangen.

Waarschuwing

- Zorg er bij het plaatsen van het apparaat voor dat het netsnoer niet bekneld of beschadigd raakt.
- Houd ventilatieopeningen, in de behuizing van het apparaat of in de ingebouwde structuur, vrij van obstakels.
- Plaats geen verlengsnoer voorzien van stekkerdozen of voedingsadapters nabij de achterkant van het apparaat.



Let op: brandgevaar. De compressor maakt gebruik van brandbaar koelmiddel.

Sluit de CUBE niet aan als deze beschadigd is. Dit kan leiden tot gevaarlijke situaties of kan schadelijk zijn voor het milieu. Bij het deponeren van de apparatuur moeten de compressor en het koelmiddel in het compressorsysteem correct en op een milieuvriendelijke manier worden afgevoerd.

Op onze website quooker.nl kun je deze handleiding ook vinden.

Lees eerst de volgende informatie voordat je met de installatie begint.

Praktische achtergrondinformatie

De werking van de Quooker CUBE

Deze handleiding gaat uit van een reeds geïnstalleerd Quooker-systeem. Zie de handleiding die is bijgevoegd bij het Quooker-reservoir, voor instructies bij het installeren van het Quooker-reservoir en de kraan.

Met de Quooker CUBE haal je naast koud, warm en kokend water nu ook bruisend en gekoeld water uit de Quooker-kraan. De Quooker CUBE is alleen te gebruiken met Quooker-kranen en reservoir die na oktober 2017 zijn geproduceerd. Je kunt ze herkennen aan het serienummer. Alleen reservoirs die een serienummer hebben met een W erin of beginnend met een R en kranen met een serienummer met een W erin of beginnen met een T zijn te gebruiken in combinatie met een CUBE.

De LED-ring op de kraan licht rood op wanneer er kokend water wordt getapt of wanneer het reservoir aan het opwarmen is. De ring licht blauw op als er gekoeld water wordt getapt en knippert blauw als er bruisend water wordt getapt. De Quooker CUBE is voorzien van een Quooker CO₂-cilinder die gevuld is met koolzuur dat zorgt voor circa 60 liter bruisend water. In de CUBE wordt 0,6 liter bruisend water en 1,6 liter gekoeld water op voorraad gehouden. Na het tappen van het bruisend water wordt de CUBE aangevuld met koud leidingwater.

Let op: om zeker te zijn van goede waterkwaliteit, dient het in de CUBE op voorraad gehouden water volledig te worden verversd wanneer er veertien dagen of langer geen bruisend of gekoeld water is getapt. Quooker adviseert dan om zowel het bruisende als gekoelde water gedurende vijf minuten door te spoelen. Hierdoor wordt het reservoir van de CUBE opnieuw gevuld met vers water en wordt een optimale waterkwaliteit gegarandeerd. De temperatuur van het bruisende en gekoelde water kan niet worden ingesteld.

Alleen CO₂-cilinders van Quooker kunnen worden gebruikt, aangezien deze speciaal voor de Quooker CUBE zijn ontwikkeld. Zo waarborgen wij de kwaliteit van het bruisend water en de veiligheid van het product. Wanneer al het water uit de voorraad van de CUBE is getapt, duurt het circa 30 minuten voordat het bruisende en gekoelde water weer volledig is afgekoeld.

Installatie, onderhoud en garantie

Voor de installatie van de CUBE zijn een aansluitmogelijkheid op de waterleiding en een vrij stopcontact nodig. Als er geen reserve stopcontact beschikbaar is, kan een energieverdeler worden gebruikt. De CUBE wordt geleverd met een aansluitset inclusief het CO₂-reducieventiel en de CO₂-cilinder. Het is niet toegestaan de CUBE en het Quooker-reservoir aan te sluiten op een omgekeerde osmose-installatie of waterontharder met een pH verlagende werking. Quooker adviseert om jaarlijks de ventilator schoon te maken met een borstel of stofzuiger.

De garantietermijn van de CUBE en het Quooker-systeem bedraagt twee jaar en dekt alleen de levering van onderdelen. Het dekt geen arbeidskosten of mechanische defecten als gevolg van kalkaanslag. Alleen originele Quooker-onderdelen mogen worden gebruikt met een Quooker en het gebruik van onderdelen van derden van welke soort dan ook maakt de garantie ongeldig. Registreer je Quooker-systeem op quooker.nl/registreren om deze garantie te verkrijgen.

Heb je nog vragen?

Staat het antwoord op jouw vraag niet op onze website, neem dan contact met ons op via het servicecontact-formulier op quooker.nl/servicecontactformulier of bel 0180-420488.

Installatievereisten

CUBE positioneren

Zorg dat de CUBE voldoende ruimte heeft. Houd er bij de installatie van de CUBE rekening mee dat de CUBE goed bereikbaar moet zijn voor service en onderhoud. Aan de achterzijde van de CUBE moet bovendien minimaal 10 cm vrij gehouden worden voor het afblazen van warme lucht. Het wordt aanbevolen om aan weerszijden minimaal 2 cm extra ruimte vrij te laten. De CUBE moet binnen 70 cm van het Quooker-reservoir worden geplaatst.

Ventilatie van het keukenkastje

Voor optimale werking van de CUBE, moet het keukenkastje waarin de CUBE wordt geïnstalleerd voldoende kunnen worden geventileerd. Daarom moet er een opening van circa 20 × 20 cm (400 cm²) worden gemaakt in de achterwand of een gelijkwaardige opening in de bodemplaat beginnend op 5 cm vanaf de onderkant van de kast (ter hoogte van de ventilator).

Extra stopcontact

Voor installatie van de CUBE is een geaard stopcontact nodig. Indien geen reserve stopcontact beschikbaar is, kan een energieverdeler worden gebruikt. De aansluitwaarde van de CUBE is 100W. Gebruik alleen het losse netsnoer dat is meegeleverd. Wanneer het netsnoer beschadigd is, dient dit vervangen te worden door een identiek netsnoer. Contacteer Quooker voor een vervangend exemplaar.

Conformiteitsverklaring

Quooker B.V., Staalstraat 1, NL-2984 AJ Ridderkerk (Nederland) verklaart hierbij op eigen verantwoordelijkheid dat het product Quooker CUBE is gefabriceerd volgens de voorschriften in de volgende richtlijnen:

- 2014/35/EU Low Voltage Directive (LVD)
- 2011/65/EU Restriction of Hazardous Substances (RoHS) Directive
- 2014/30/EU Electromagnetic Compatibility Directive (EMCD)
- 2014/68/EU Pressure Equipment Directive (PED)

en overeenkomstig de volgende normen zijn:

General product safety household and similar electrical appliances

IEC 60335-1:2010 + A1:2013 + A2:2016

IEC 60335-2-24:2010 + A1:2012 + A2:2017

EN 60335-1:2012 + A11:2014 + A13:2017 + A14:2019 + A1:2019 + A2:2019

EN 60335-2-24:2010 + A1:2019 + A2:2019

Public exposure to electromagnetic fields (EMF)

EN 62233:2008 + AC:2008

Electromagnetic compatibility (EMC)

EN 55014-1:2017 + EN 55014-1:2006 + A1:2009 + A2:2011

EN 55014-2:2015 + EN 55014-2:1997 + AC:1997 + A1:2001 + A2:2008

EN 61000-3-2:2014

EN 61000-3-3:2013

Restriction of hazardous substances





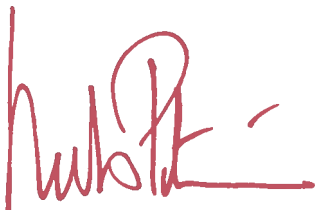

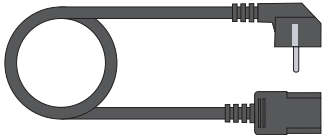

EN IEC 63000:2018

Nederland, Ridderkerk, 01-08-2021

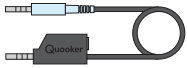
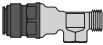
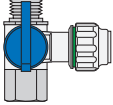

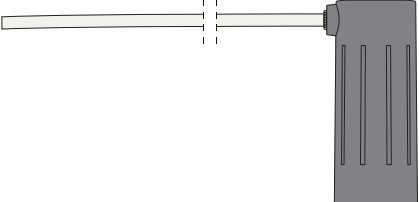
Niels Peteri, directeur

Inhoud van de verpakking

<p>CUBE</p> 		
<p>netsnoer</p> 	<p>CO₂-cilinder</p> 	
<p>communicatiekabel</p> 		
<p>T-Stuk</p> 		
<p>stopkraan</p> 		
<p>witte kunststof slang</p> 	<p>CO₂-reducerventiel incl. transparante kunststof slang</p> 	
<p>wit gemarkeerde slang</p> 		
<p>twee fiberringen</p> 	<p>magnetische cilinderhouder</p> 	
<p>twee zeefjes</p> 		

De gehele installatie in één oogopslag

Zoek hiernaast je Quooker-systeem en blader naar de bijpassende installatie-instructie van de CUBE.



CUBE

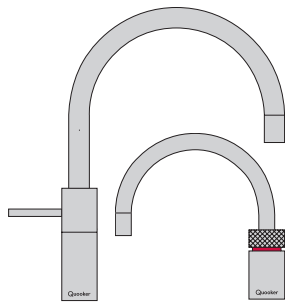

Twintaps of Nordic single tap

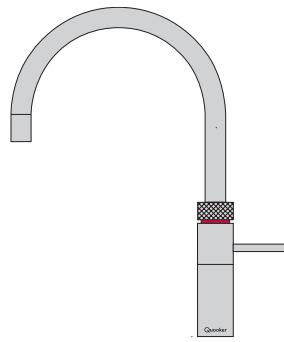

Fusion

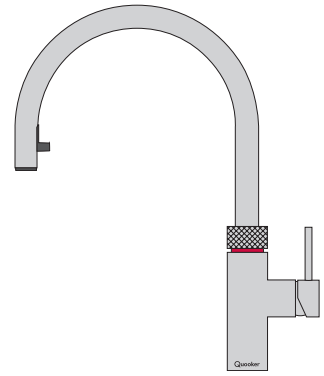

Flex



PRO3



COMBI



COMBI+

Twintaps of Nordic single tap
met de **PRO3 & CUBE** (pag. 12)

Twintaps of Nordic single tap
met de **COMBI & CUBE** (pag. 14)

Twintaps of Nordic single tap
met de **COMBI+ & CUBE** (pag. 16)

Fusion met de PRO3
& **CUBE** (pag. 18)

Fusion met de COMBI
& **CUBE** (pag. 20)

Fusion met de COMBI+
& **CUBE** (pag. 22)

Flex met de PRO3
& **CUBE** (pag. 24)

Flex met de COMBI
& **CUBE** (pag. 26)

Flex met de COMBI+
& **CUBE** (pag. 28)

Twintaps of Nordic single tap

Extra benodigdheden: sleutel 10, 14, 19 en 22.

- Zet de Quooker uit via de Q-knop. Laat de stekker in het stopcontact.
 - Zet de kokendwaterknop open totdat het water koud is. Zet ook de koudwaterkraan open.
 - Sluit de hoofdkraan.
 - Controleer of de druk van de Quooker af is door de kokendwaterknop open te zetten. Als het goed is komt hier nu geen water meer uit.
 - Trek de stekker uit het stopcontact.
 - Ontkoppel de koudwaterslang en verwijder het oude zeefje.
1. Sluit de stopkraan aan op de koudwaterleiding met een zeefje.
 2. Plaats een zeefje in de stopkraan en monteer hierop de koudwaterslang van de kraan.
 3. Druk de meegeleverde witte slang stevig in de CUBE-stopkraan. Draai de ring van de koppeling dicht zodat de groene markering niet meer te zien is.
 4. Duw het andere uiteinde van de witte slang in de waterinlaat van de CUBE ('IN').
 5. Duw de wit gemarkeerde metalen slang in de wateruitlaat van de CUBE ('OUT').
 - Zorg ervoor dat de slangen niet gebogen of geknikt worden tijdens de installatie.
 - Verwijder de kokendwaterslang van de bovenkant van het reservoir met sleutel 10 en 14.
 6. Plaats een nieuwe fiberring op de reservoir aansluiting en monteer het T-stuk met sleutel 10 en 14.
 7. Vervang de oude fiberring van de kokendwaterslang door een nieuwe. Monteer de slang op het T-stuk.
 8. Duw de wit gemarkeerde slang in de push-fit verbinding van het T-stuk.

PRO3

Let op: zorg ervoor dat de slangen volledig in de push-fit aansluitingen zijn gestoken en trek er voorzichtig aan om er zeker van te zijn dat ze stevig op hun plaats zitten.

9. Verwijder het kunststof beschermdopje van de tweede jack-plugingang aan de achterkant van de kap op het Quooker-reservoir. Duw de zwarte jack-plug van de bijgeleverde communicatiekabel stevig in de jack-plugingang totdat er geen koper meer te zien is.
10. Duw de blauwe jack-plug (aan het andere uiteinde van de kabel) in de achterzijde van de kap van de CUBE.

Let op: de CO₂-cilinder staat onder druk en moet in de houder aan de zijkant van de CUBE geplaatst worden.

De CO₂-cilinder mag nooit liggend gebruikt worden.

11. Druk de transparante slang stevig in de CO₂-inlaat aan de achterkant van de CUBE ('CO₂').
12. Houd het CO₂-reducerendventiel rechtop. Verwijder de beschermdop van de CO₂-cilinder en draai de cilinder in het CO₂-reducerendventiel totdat deze niet meer verder gaat. Hierbij kan een beetje gas ontsnappen. Dit geeft een sissend geluid, dit is normaal.
13. Plaats de CO₂-cilinder in de houder en klik de magneet aan de onderkant van de CUBE.

- Open de hoofdkraan.
- Open de stopkraan.
- Controleer op lekkages.

14. Sluit het netsnoer aan op de CUBE.
15. Sluit de CUBE aan op een geaard stopcontact.

Installatie klaar? Volg dan de volgende stappen:

- Sluit de Quooker weer aan op een geaard stopcontact.
- Zet de Quooker weer aan via de Q-knop.
- Controleer of alles correct is geïnstalleerd en of het water en de CO₂ zijn aangesloten.
- Positioneer de kraanuitloop boven de spoelbak.
- Klik op het beeldscherm en doorloop het opstartproces (p.18). Tijdens dit opstartproces zullen een aantal stappen van de installatie terugkomen om te controleren of deze zijn voltooid.

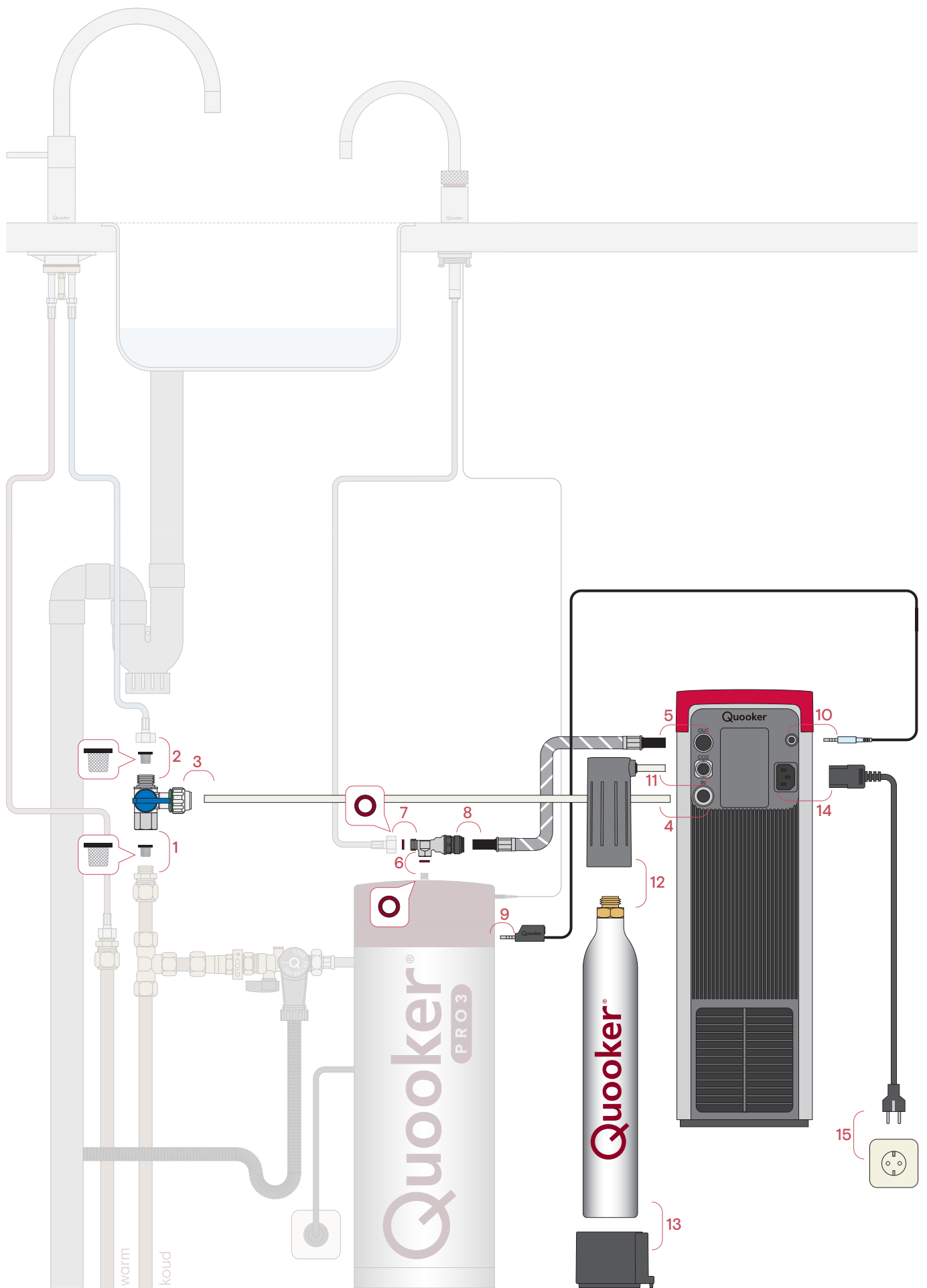

Twintaps of Nordic single tap

Extra benodigdheden: sleutel 10, 14, 19 en 22.

- Zet de Quooker uit via de Q-knop. Laat de stekker in het stopcontact.
 - Zet de kokendwaterknop open totdat het water koud is. Zet ook de koudwaterkraan open.
 - Sluit de hoofdkraan.
 - Controleer of de druk van de Quooker af is door de kokendwaterknop open te zetten. Als het goed is komt hier nu geen water meer uit.
 - Trek de stekker uit het stopcontact.
 - Ontkoppel de koudwaterslang en verwijder het oude zeefje.
1. Sluit de stopkraan aan op de koudwaterleiding met een zeefje.
 2. Plaats een zeefje in de stopkraan en monteer hierop de koudwaterslang van de kraan.
 3. Druk de meegeleverde witte slang stevig in de CUBE-stopkraan. Draai de ring van de koppeling dicht zodat de groene markering niet meer te zien is.
 4. Duw het andere uiteinde van de witte slang in de waterinlaat van de CUBE ('IN').
 5. Duw de wit gemarkeerde metalen slang in de wateruitlaat van de CUBE ('OUT').
 - Zorg ervoor dat de slangen niet gebogen of geknikt worden tijdens de installatie.
 - Verwijder de kokendwaterslang van de bovenkant van het reservoir met sleutel 10 en 14.
 6. Plaats een nieuwe fiberring op de reservoir aansluiting en monteer het T-stuk met sleutel 10 en 14.
 7. Vervang de oude fiberring van de kokendwaterslang door een nieuwe. Monteer de slang op het T-stuk.
 8. Duw de wit gemarkeerde slang in de push-fit verbinding van het T-stuk.

COMBI

Let op: zorg ervoor dat de slangen volledig in de push-fit aansluitingen zijn gestoken en trek er voorzichtig aan om er zeker van te zijn dat ze stevig op hun plaats zitten.

9. Verwijder het kunststof beschermdopje van de tweede jack-pluggingang aan de achterkant van de kap op het Quooker-reservoir. Duw de zwarte jack-plug van de bijgeleverde communicatiekabel stevig in de jack-pluggingang totdat er geen koper meer te zien is.
10. Duw de blauwe jack-plug (aan het andere uiteinde van de kabel) in de achterzijde van de kap van de CUBE.

Let op: de CO₂-cilinder staat onder druk en moet in de houder aan de zijkant van de CUBE geplaatst worden.

De CO₂-cilinder mag nooit liggend gebruikt worden.

11. Druk de transparante slang stevig in de CO₂-inlaat aan de achterkant van de CUBE ('CO₂').
12. Houd het CO₂-reducerendventiel rechtop. Verwijder de beschermdop van de CO₂-cilinder en draai de cilinder in het CO₂-reducerendventiel totdat deze niet meer verder gaat. Hierbij kan een beetje gas ontsnappen. Dit geeft een sissend geluid, dit is normaal.
13. Plaats de CO₂-cilinder in de houder en klik de magneet aan de onderkant van de CUBE.

- Open de hoofdkraan.
- Open de stopkraan.
- Controleer op lekkages.

14. Sluit het netsnoer aan op de CUBE.
15. Sluit de CUBE aan op een geaard stopcontact.

Installatie klaar? Volg dan de volgende stappen:

- Sluit de Quooker weer aan op een geaard stopcontact.
- Zet de Quooker weer aan via de Q-knop.
- Controleer of alles correct is geïnstalleerd en of het water en de CO₂ zijn aangesloten.
- Positioneer de kraanuitloop boven de spoelbak.
- Klik op het beeldscherm en doorloop het opstartproces (p.18). Tijdens dit opstartproces zullen een aantal stappen van de installatie terugkomen om te controleren of deze zijn voltooid.

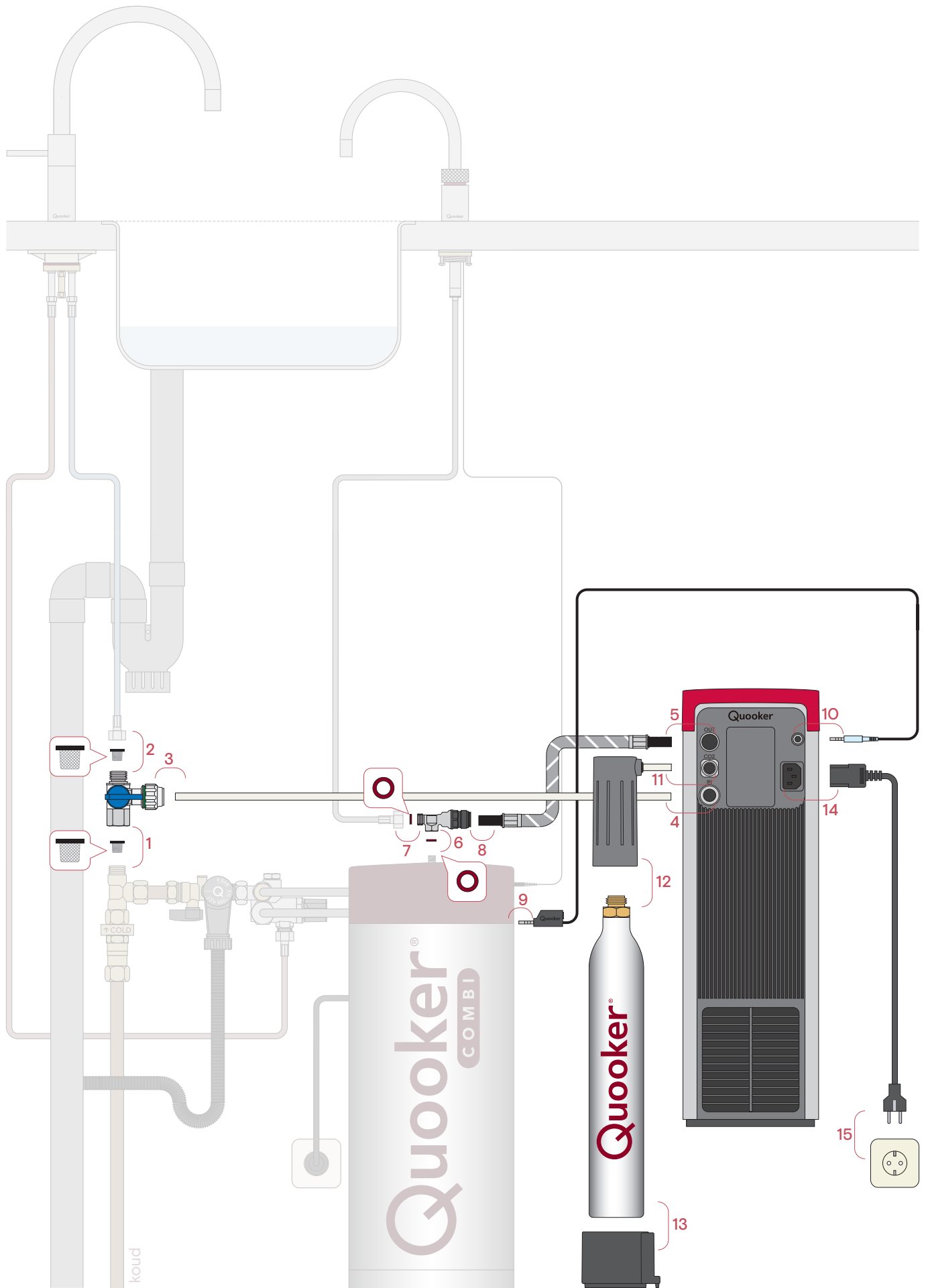

Twintaps of Nordic single tap

Extra benodigdheden: sleutel 10, 14, 19 en 22.

- Zet de Quooker uit via de Q-knop. Laat de stekker in het stopcontact.
 - Zet de kokendwaterknop open totdat het water koud is. Zet ook de koudwaterkraan open.
 - Sluit de hoofdkraan.
 - Controleer of de druk van de Quooker af is door de kokendwaterknop open te zetten. Als het goed is komt hier nu geen water meer uit.
 - Trek de stekker uit het stopcontact.
 - Ontkoppel de koudwaterslang en verwijder het oude zeefje.
1. Sluit de stopkraan aan op de koudwaterleiding met een zeefje.
 2. Plaats een zeefje in de stopkraan en monteer hierop de koudwaterslang van de kraan.
 3. Druk de meegeleverde witte slang stevig in de CUBE-stopkraan. Draai de ring van de koppeling dicht zodat de groene markering niet meer te zien is.
 4. Duw het andere uiteinde van de witte slang in de waterinlaat van de CUBE ('IN').
 5. Duw de wit gemarkeerde metalen slang in de wateruitlaat van de CUBE ('OUT').
 - Zorg ervoor dat de slangen niet gebogen of geknikt worden tijdens de installatie.
 - Verwijder de kokendwaterslang van de bovenkant van het reservoir met sleutel 10 en 14.
 6. Plaats een nieuwe fiberring op de reservoiransluiting en monteer het T-stuk met sleutel 10 en 14.
 7. Vervang de oude fiberring van de kokendwaterslang door een nieuwe. Monteer de slang op het T-stuk.
 8. Duw de wit gemarkeerde slang in de push-fit verbinding van het T-stuk.

COMBI+

Let op: zorg ervoor dat de slangen volledig in de push-fit aansluitingen zijn gestoken en trek er voorzichtig aan om er zeker van te zijn dat ze stevig op hun plaats zitten.

9. Verwijder het kunststof beschermdopje van de tweede jack-pluggingang aan de achterkant van de kap op het Quooker-reservoir. Duw de zwarte jack-plug van de bijgeleverde communicatiekabel stevig in de jack-pluggingang totdat er geen koper meer te zien is.
10. Duw de blauwe jack-plug (aan het andere uiteinde van de kabel) in de achterzijde van de kap van de CUBE.

Let op: de CO₂-cilinder staat onder druk en moet in de houder aan de zijkant van de CUBE geplaatst worden.

De CO₂-cilinder mag nooit liggend gebruikt worden.

11. Druk de transparante slang stevig in de CO₂-inlaat aan de achterkant van de CUBE ('CO₂').
12. Houd het CO₂-reducerendventiel rechtop. Verwijder de beschermdop van de CO₂-cilinder en draai de cilinder in het CO₂-reducerendventiel totdat deze niet meer verder gaat. Hierbij kan een beetje gas ontsnappen. Dit geeft een sissend geluid, dit is normaal.
13. Plaats de CO₂-cilinder in de houder en klik de magneet aan de onderkant van de CUBE.

- Open de hoofdkraan.
- Open de stopkraan.
- Controleer op lekkages.

14. Sluit het netsnoer aan op de CUBE.
15. Sluit de CUBE aan op een geaard stopcontact.

Installatie klaar? Volg dan de volgende stappen:

- Sluit de Quooker weer aan op een geaard stopcontact.
- Zet de Quooker weer aan via de Q-knop.
- Controleer of alles correct is geïnstalleerd en of het water en de CO₂ zijn aangesloten.
- Positioneer de kraanuitloop boven de spoelbak.
- Klik op het beeldscherm en doorloop het opstartproces (p.18). Tijdens dit opstartproces zullen een aantal stappen van de installatie terugkomen om te controleren of deze zijn voltooid.

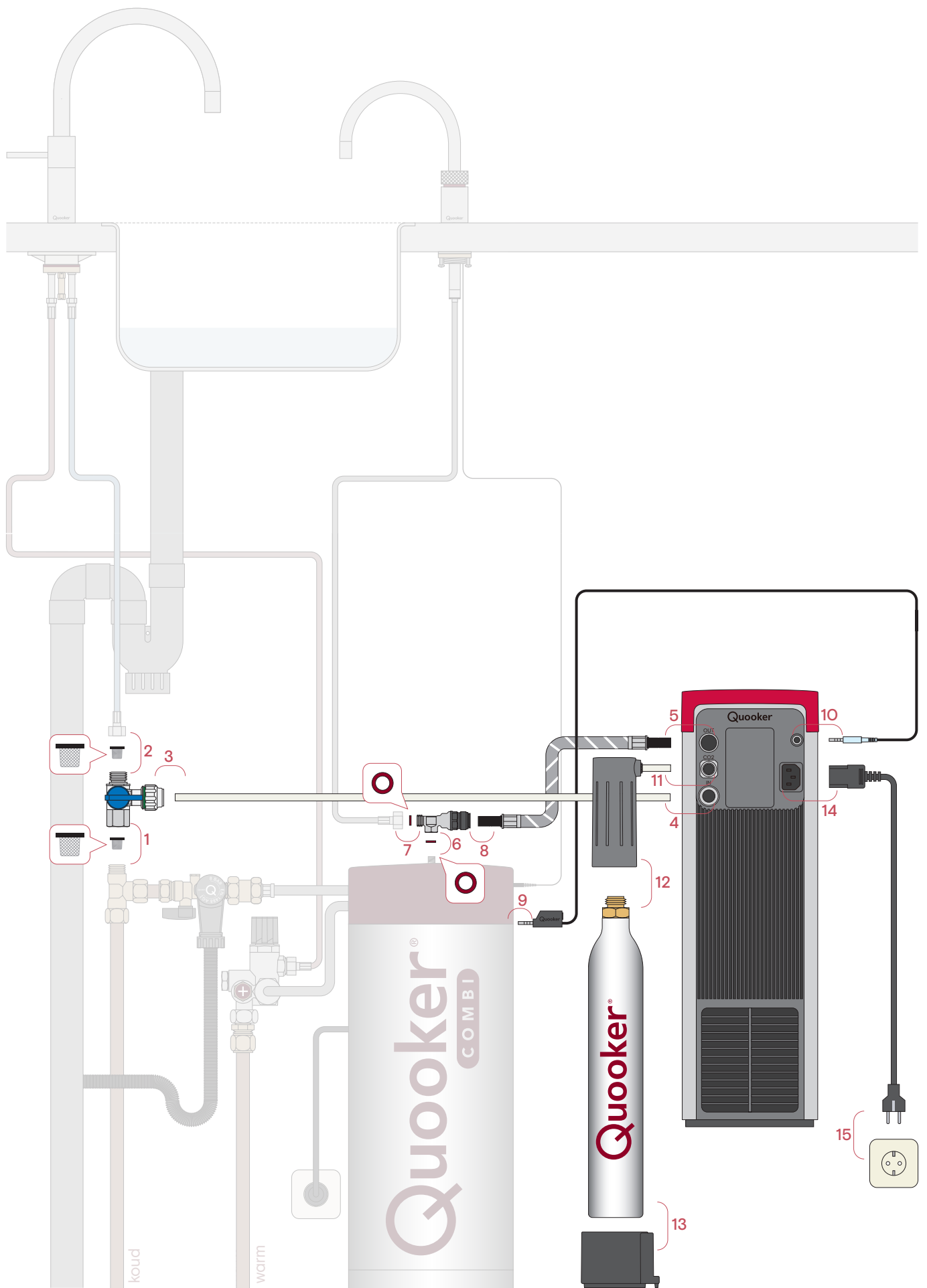

Fusion

Extra benodigdheden: sleutel 10, 14, 19 en 22.

- Zet de Quooker uit via de Q-knop. Laat de stekker in het stopcontact.
 - Zet de kokendwaterknop open totdat het water koud is. Zet ook de koudwaterkraan open.
 - Sluit de hoofdkraan.
 - Controleer of de druk van de Quooker af is door de kokendwaterknop open te zetten. Als het goed is komt hier nu geen water meer uit.
 - Trek de stekker uit het stopcontact.
 - Ontkoppel de koudwaterslang en verwijder het oude zeefje.
1. Sluit de stopkraan aan op de koudwaterleiding met een zeefje.
 2. Plaats een zeefje in de stopkraan en monteer hierop de koudwaterslang van de kraan.
 3. Druk de meegeleverde witte slang stevig in de CUBE-stopkraan. Draai de ring van de koppeling dicht zodat de groene markering niet meer te zien is.
 4. Duw het andere uiteinde van de witte slang in de waterinlaat van de CUBE ('IN').
 5. Duw de wit gemarkeerde metalen slang in de wateruitlaat van de CUBE ('OUT').
 - Zorg ervoor dat de slangen niet gebogen of geknikt worden tijdens de installatie.
 - Verwijder de kokendwaterslang van de bovenkant van het reservoir met sleutel 10 en 14.
 6. Plaats een nieuwe fiberring op de reservoir aansluiting en monteer het T-stuk met sleutel 10 en 14.
 7. Vervang de oude fiberring van de kokendwaterslang door een nieuwe. Monteer de slang op het T-stuk.
 8. Duw de wit gemarkeerde slang in de push-fit verbinding van het T-stuk.

PRO3

Let op: zorg ervoor dat de slangen volledig in de push-fit aansluitingen zijn gestoken en trek er voorzichtig aan om er zeker van te zijn dat ze stevig op hun plaats zitten.

9. Verwijder het kunststof beschermdopje van de tweede jack-pluggingang aan de achterkant van de kap op het Quooker-reservoir. Duw de zwarte jack-plug van de bijgeleverde communicatiekabel stevig in de jack-pluggingang totdat er geen koper meer te zien is.
10. Duw de blauwe jack-plug (aan het andere uiteinde van de kabel) in de achterzijde van de kap van de CUBE.

Let op: de CO₂-cilinder staat onder druk en moet in de houder aan de zijkant van de CUBE geplaatst worden.

De CO₂-cilinder mag nooit liggend gebruikt worden.

11. Druk de transparante slang stevig in de CO₂-inlaat aan de achterkant van de CUBE ('CO₂').
12. Houd het CO₂-reducerendventiel rechtop. Verwijder de beschermdop van de CO₂-cilinder en draai de cilinder in het CO₂-reducerendventiel totdat deze niet meer verder gaat. Hierbij kan een beetje gas ontsnappen. Dit geeft een sissend geluid, dit is normaal.
13. Plaats de CO₂-cilinder in de houder en klik de magneet aan de onderkant van de CUBE.

- Open de hoofdkraan.
- Open de stopkraan.
- Controleer op lekkages.

14. Sluit het netsnoer aan op de CUBE.
15. Sluit de CUBE aan op een geaard stopcontact.

Installatie klaar? Volg dan de volgende stappen:

- Sluit de Quooker weer aan op een geaard stopcontact.
- Zet de Quooker weer aan via de Q-knop.
- Controleer of alles correct is geïnstalleerd en of het water en de CO₂ zijn aangesloten.
- Positioneer de kraanuitloop boven de spoelbak.
- Klik op het beeldscherm en doorloop het opstartproces (p.18). Tijdens dit opstartproces zullen een aantal stappen van de installatie terugkomen om te controleren of deze zijn voltooid.

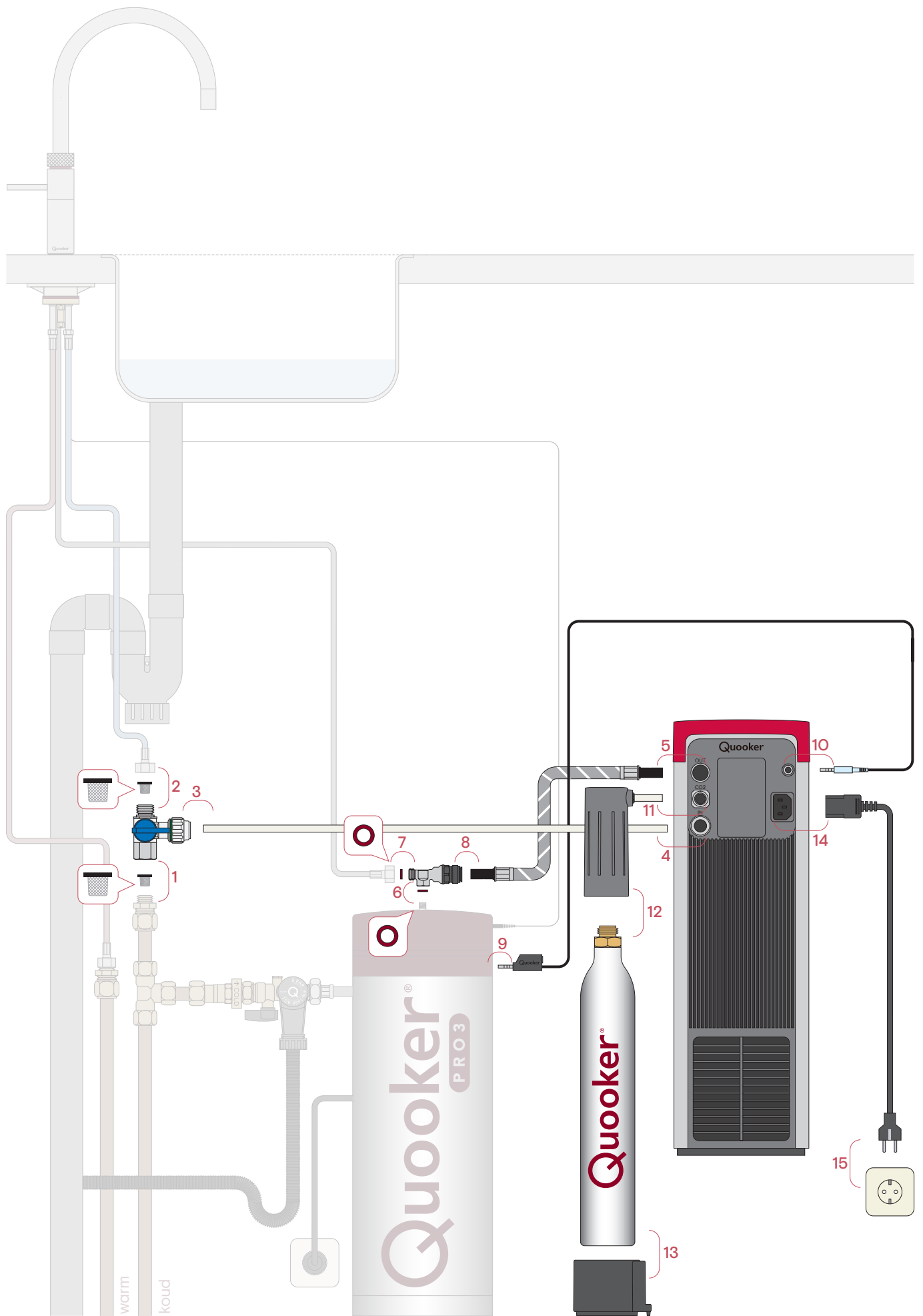

Fusion

Extra benodigdheden: sleutel 10, 14, 19 en 22.

- Zet de Quooker uit via de Q-knop. Laat de stekker in het stopcontact.
 - Zet de kokendwaterknop open totdat het water koud is. Zet ook de koudwaterkraan open.
 - Sluit de hoofdkraan.
 - Controleer of de druk van de Quooker af is door de kokendwaterknop open te zetten. Als het goed is komt hier nu geen water meer uit.
 - Trek de stekker uit het stopcontact.
 - Ontkoppel de koudwaterslang en verwijder het oude zeefje.
1. Sluit de stopkraan aan op de koudwaterleiding met een zeefje.
 2. Plaats een zeefje in de stopkraan en monteer hierop de koudwaterslang van de kraan.
 3. Druk de meegeleverde witte slang stevig in de CUBE-stopkraan. Draai de ring van de koppeling dicht zodat de groene markering niet meer te zien is.
 4. Duw het andere uiteinde van de witte slang in de waterinlaat van de CUBE ('IN').
 5. Duw de wit gemarkeerde metalen slang in de wateruitlaat van de CUBE ('OUT').
 - Zorg ervoor dat de slangen niet gebogen of geknikt worden tijdens de installatie.
 - Verwijder de kokendwaterslang van de bovenkant van het reservoir met sleutel 10 en 14.
 6. Plaats een nieuwe fiberring op de reservoir aansluiting en monteer het T-stuk met sleutel 10 en 14.
 7. Vervang de oude fiberring van de kokendwaterslang door een nieuwe. Monteer de slang op het T-stuk.
 8. Duw de wit gemarkeerde slang in de push-fit verbinding van het T-stuk.

COMBI

Let op: zorg ervoor dat de slangen volledig in de push-fit aansluitingen zijn gestoken en trek er voorzichtig aan om er zeker van te zijn dat ze stevig op hun plaats zitten.

9. Verwijder het kunststof beschermdopje van de tweede jack-pluggingang aan de achterkant van de kap op het Quooker-reservoir. Duw de zwarte jack-plug van de bijgeleverde communicatiekabel stevig in de jack-pluggingang totdat er geen koper meer te zien is.
10. Duw de blauwe jack-plug (aan het andere uiteinde van de kabel) in de achterzijde van de kap van de CUBE.

Let op: de CO₂-cilinder staat onder druk en moet in de houder aan de zijkant van de CUBE geplaatst worden.

De CO₂-cilinder mag nooit liggend gebruikt worden.

11. Druk de transparante slang stevig in de CO₂-inlaat aan de achterkant van de CUBE ('CO₂').
12. Houd het CO₂-reducerendventiel rechtop. Verwijder de beschermdop van de CO₂-cilinder en draai de cilinder in het CO₂-reducerendventiel totdat deze niet meer verder gaat. Hierbij kan een beetje gas ontsnappen. Dit geeft een sissend geluid, dit is normaal.
13. Plaats de CO₂-cilinder in de houder en klik de magneet aan de onderkant van de CUBE.

- Open de hoofdkraan.
- Open de stopkraan.
- Controleer op lekkages.

14. Sluit het netsnoer aan op de CUBE.
15. Sluit de CUBE aan op een geaard stopcontact.

Installatie klaar? Volg dan de volgende stappen:

- Sluit de Quooker weer aan op een geaard stopcontact.
- Zet de Quooker weer aan via de Q-knop.
- Controleer of alles correct is geïnstalleerd en of het water en de CO₂ zijn aangesloten.
- Positioneer de kraanuitloop boven de spoelbak.
- Klik op het beeldscherm en doorloop het opstartproces (p.18). Tijdens dit opstartproces zullen een aantal stappen van de installatie terugkomen om te controleren of deze zijn voltooid.

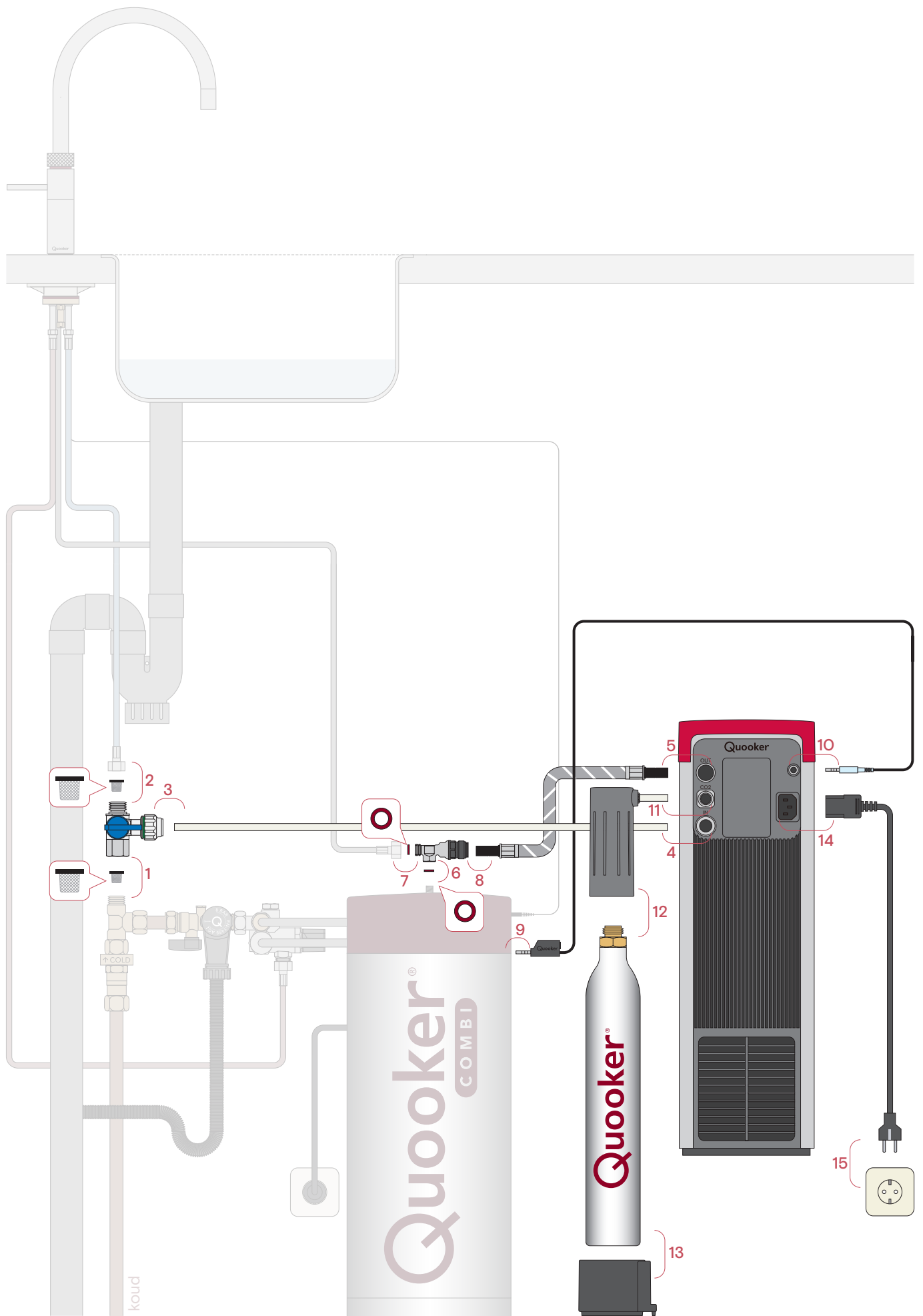

Fusion

Extra benodigdheden: sleutel 10, 14, 19 en 22.

- Zet de Quooker uit via de Q-knop. Laat de stekker in het stopcontact.
 - Zet de kokendwaterknop open totdat het water koud is. Zet ook de koudwaterkraan open.
 - Sluit de hoofdkraan.
 - Controleer of de druk van de Quooker af is door de kokendwaterknop open te zetten. Als het goed is komt hier nu geen water meer uit.
 - Trek de stekker uit het stopcontact.
 - Ontkoppel de koudwaterslang en verwijder het oude zeefje.
1. Sluit de stopkraan aan op de koudwaterleiding met een zeefje.
 2. Plaats een zeefje in de stopkraan en monteer hierop de koudwaterslang van de kraan.
 3. Druk de meegeleverde witte slang stevig in de CUBE-stopkraan. Draai de ring van de koppeling dicht zodat de groene markering niet meer te zien is.
 4. Duw het andere uiteinde van de witte slang in de waterinlaat van de CUBE ('IN').
 5. Duw de wit gemarkeerde metalen slang in de wateruitlaat van de CUBE ('OUT').
 - Zorg ervoor dat de slangen niet gebogen of geknikt worden tijdens de installatie.
 - Verwijder de kokendwaterslang van de bovenkant van het reservoir met sleutel 10 en 14.
 6. Plaats een nieuwe fiberring op de reservoiransluiting en monteer het T-stuk met sleutel 10 en 14.
 7. Vervang de oude fiberring van de kokendwaterslang door een nieuwe. Monteer de slang op het T-stuk.
 8. Duw de wit gemarkeerde slang in de push-fit verbinding van het T-stuk.

COMBI+

Let op: zorg ervoor dat de slangen volledig in de push-fit aansluitingen zijn gestoken en trek er voorzichtig aan om er zeker van te zijn dat ze stevig op hun plaats zitten.

9. Verwijder het kunststof beschermdopje van de tweede jack-pluggingang aan de achterkant van de kap op het Quooker-reservoir. Duw de zwarte jack-plug van de bijgeleverde communicatiekabel stevig in de jack-pluggingang totdat er geen koper meer te zien is.
10. Duw de blauwe jack-plug (aan het andere uiteinde van de kabel) in de achterzijde van de kap van de CUBE.

Let op: de CO₂-cilinder staat onder druk en moet in de houder aan de zijkant van de CUBE geplaatst worden.

De CO₂-cilinder mag nooit liggend gebruikt worden.

11. Druk de transparante slang stevig in de CO₂-inlaat aan de achterkant van de CUBE ('CO₂').
12. Houd het CO₂-reducerendventiel rechtop. Verwijder de beschermdop van de CO₂-cilinder en draai de cilinder in het CO₂-reducerendventiel totdat deze niet meer verder gaat. Hierbij kan een beetje gas ontsnappen. Dit geeft een sissend geluid, dit is normaal.
13. Plaats de CO₂-cilinder in de houder en klik de magneet aan de onderkant van de CUBE.

- Open de hoofdkraan.
- Open de stopkraan.
- Controleer op lekkages.

14. Sluit het netsnoer aan op de CUBE.
15. Sluit de CUBE aan op een geaard stopcontact.

Installatie klaar? Volg dan de volgende stappen:

- Sluit de Quooker weer aan op een geaard stopcontact.
- Zet de Quooker weer aan via de Q-knop.
- Controleer of alles correct is geïnstalleerd en of het water en de CO₂ zijn aangesloten.
- Positioneer de kraanuitloop boven de spoelbak.
- Klik op het beeldscherm en doorloop het opstartproces (p.18). Tijdens dit opstartproces zullen een aantal stappen van de installatie terugkomen om te controleren of deze zijn voltooid.

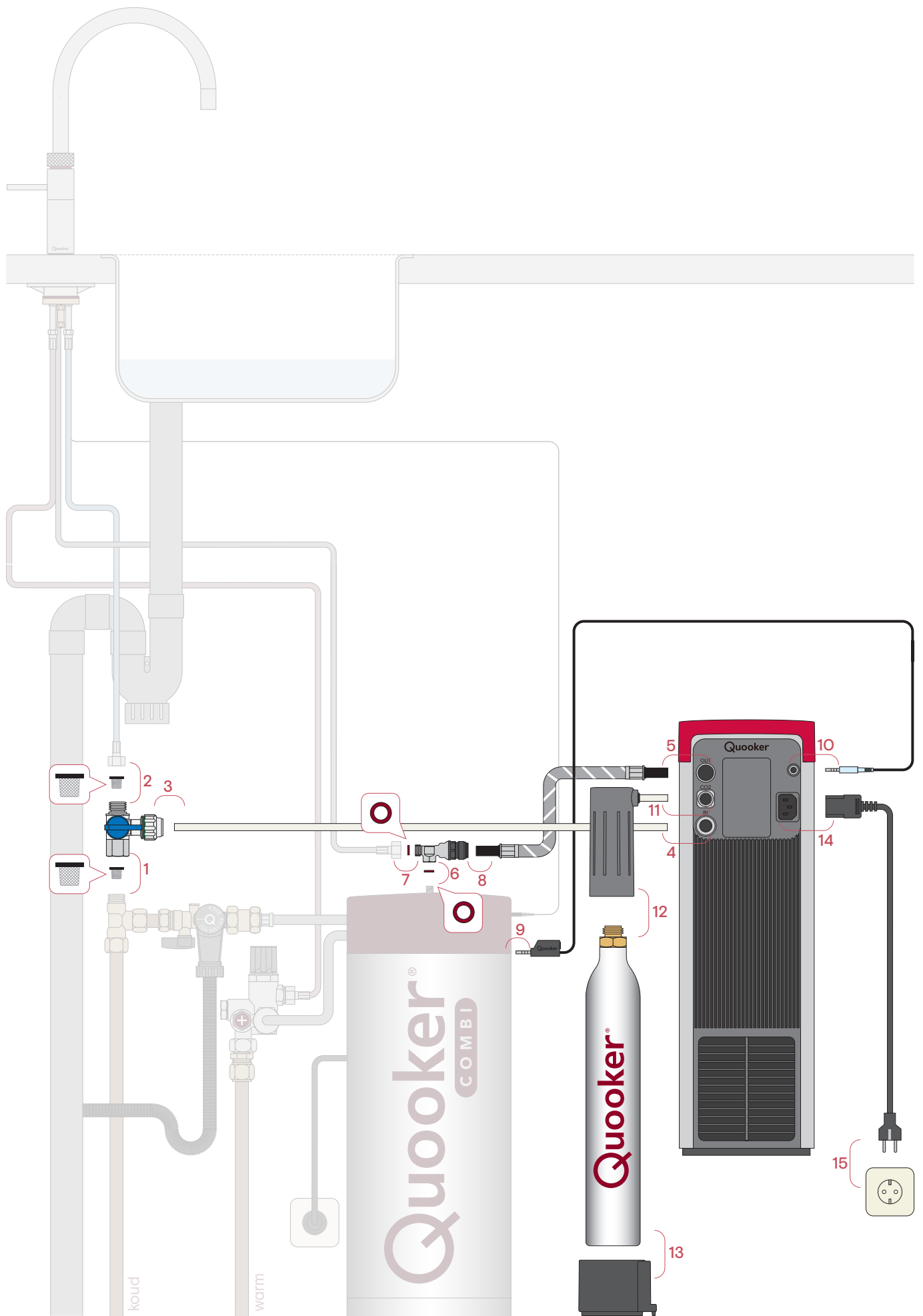

Flex

Extra benodigdheden: sleutel 10, 14, 19 en 22.

- Zet de Quooker uit via de Q-knop. Laat de stekker in het stopcontact.
 - Zet de kokendwaterknop open totdat het water koud is. Zet ook de koudwaterkraan open.
 - Sluit de hoofdkraan.
 - Controleer of de druk van de Quooker af is door de kokendwaterknop open te zetten. Als het goed is komt hier nu geen water meer uit.
 - Trek de stekker uit het stopcontact.
 - Ontkoppel de koudwaterslang en verwijder het oude zeefje.
1. Sluit de stopkraan aan op de koudwaterleiding met een zeefje.
 2. Plaats een zeefje in de stopkraan en monteer hierop de koudwaterslang van de kraan.
 3. Druk de meegeleverde witte slang stevig in de CUBE-stopkraan. Draai de ring van de koppeling dicht zodat de groene markering niet meer te zien is.
 4. Duw het andere uiteinde van de witte slang in de waterinlaat van de CUBE ('IN').
 5. Duw de wit gemarkeerde metalen slang in de wateruitlaat van de CUBE ('OUT').
 - Zorg ervoor dat de slangen niet gebogen of geknikt worden tijdens de installatie.
 - Verwijder de kokendwaterslang van de bovenkant van het reservoir met sleutel 10 en 14.
 6. Plaats een nieuwe fiberring op de reservoiransluiting en monteer het T-stuk met sleutel 10 en 14.
 7. Vervang de oude fiberring van de kokendwaterslang door een nieuwe. Monteer de slang op het T-stuk.
 8. Duw de wit gemarkeerde slang in de push-fit verbinding van het T-stuk.

PRO3

Let op: zorg ervoor dat de slangen volledig in de push-fit aansluitingen zijn gestoken en trek er voorzichtig aan om er zeker van te zijn dat ze stevig op hun plaats zitten.

9. Verwijder het kunststof beschermdopje van de tweede jack-pluggingang aan de achterkant van de kap op het Quooker-reservoir. Duw de zwarte jack-plug van de bijgeleverde communicatiekabel stevig in de jack-pluggingang totdat er geen koper meer te zien is.
10. Duw de blauwe jack-plug (aan het andere uiteinde van de kabel) in de achterzijde van de kap van de CUBE.

Let op: de CO₂-cilinder staat onder druk en moet in de houder aan de zijkant van de CUBE geplaatst worden.

De CO₂-cilinder mag nooit liggend gebruikt worden.

11. Druk de transparante slang stevig in de CO₂-inlaat aan de achterkant van de CUBE ('CO₂').
12. Houd het CO₂-reducerendventiel rechtop. Verwijder de beschermdop van de CO₂-cilinder en draai de cilinder in het CO₂-reducerendventiel totdat deze niet meer verder gaat. Hierbij kan een beetje gas ontsnappen. Dit geeft een sissend geluid, dit is normaal.
13. Plaats de CO₂-cilinder in de houder en klik de magneet aan de onderkant van de CUBE.

- Open de hoofdkraan.
- Open de stopkraan.
- Controleer op lekkages.

14. Sluit het netsnoer aan op de CUBE.
15. Sluit de CUBE aan op een geaard stopcontact.

Installatie klaar? Volg dan de volgende stappen:

- Sluit de Quooker weer aan op een geaard stopcontact.
- Zet de Quooker weer aan via de Q-knop.
- Controleer of alles correct is geïnstalleerd en of het water en de CO₂ zijn aangesloten.
- Positioneer de kraanuitloop boven de spoelbak.
- Klik op het beeldscherm en doorloop het opstartproces (p.18). Tijdens dit opstartproces zullen een aantal stappen van de installatie terugkomen om te controleren of deze zijn voltooid.

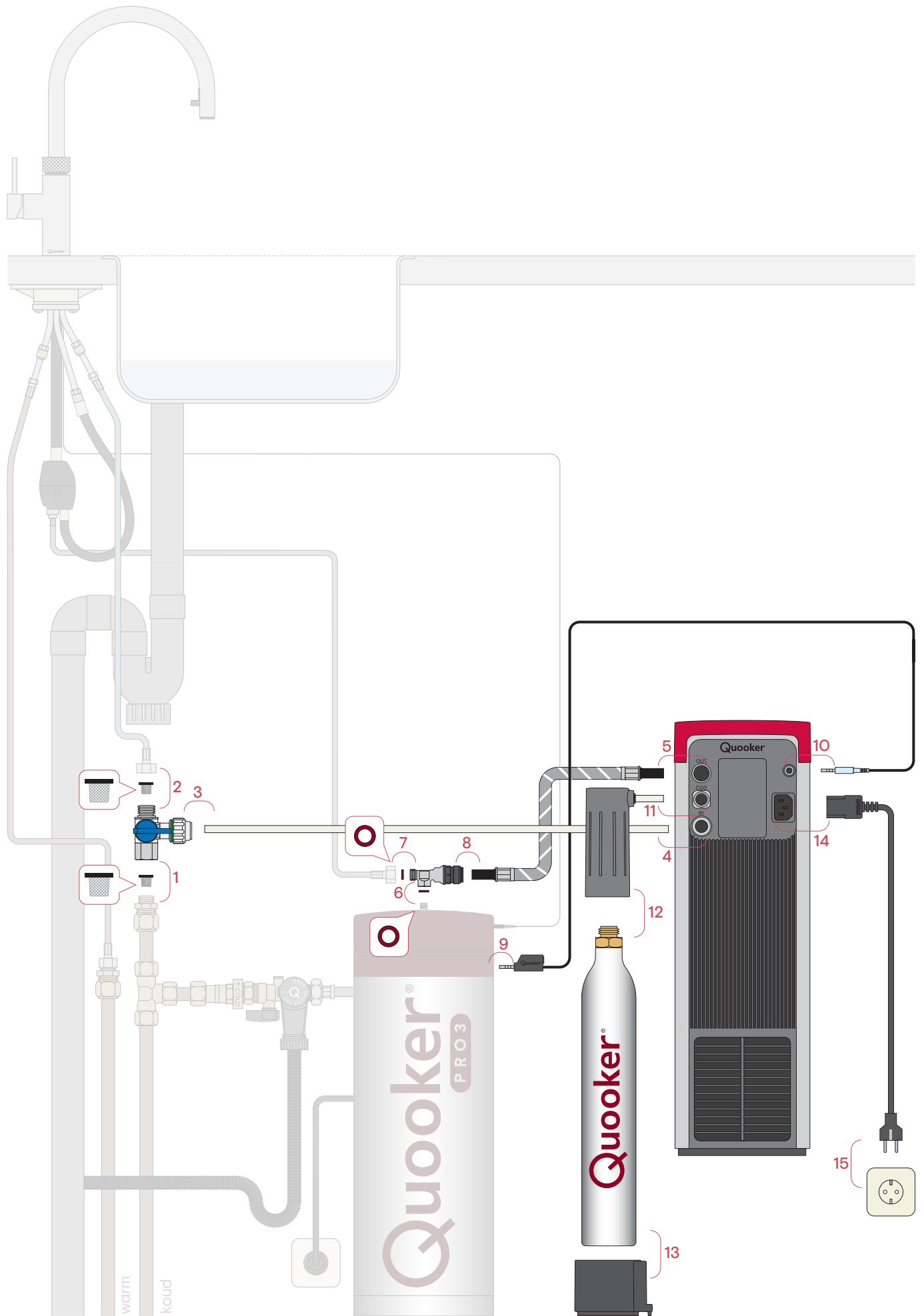

Flex

Extra benodigdheden: sleutel 10, 14, 19 en 22.

- Zet de Quooker uit via de Q-knop. Laat de stekker in het stopcontact.
 - Zet de kokendwaterknop open totdat het water koud is. Zet ook de koudwaterkraan open.
 - Sluit de hoofdkraan.
 - Controleer of de druk van de Quooker af is door de kokendwaterknop open te zetten. Als het goed is komt hier nu geen water meer uit.
 - Trek de stekker uit het stopcontact.
 - Ontkoppel de koudwaterslang en verwijder het oude zeefje.
1. Sluit de stopkraan aan op de koudwaterleiding met een zeefje.
 2. Plaats een zeefje in de stopkraan en monteer hierop de koudwaterslang van de kraan.
 3. Druk de meegeleverde witte slang stevig in de CUBE-stopkraan. Draai de ring van de koppeling dicht zodat de groene markering niet meer te zien is.
 4. Duw het andere uiteinde van de witte slang in de waterinlaat van de CUBE ('IN').
 5. Duw de wit gemarkeerde metalen slang in de wateruitlaat van de CUBE ('OUT').
 - Zorg ervoor dat de slangen niet gebogen of geknikt worden tijdens de installatie.
 - Verwijder de kokendwaterslang van de bovenkant van het reservoir met sleutel 10 en 14.
 6. Plaats een nieuwe fiberring op de reservoiransluiting en monteer het T-stuk met sleutel 10 en 14.
 7. Vervang de oude fiberring van de kokendwaterslang door een nieuwe. Monteer de slang op het T-stuk.
 8. Duw de wit gemarkeerde slang in de push-fit verbinding van het T-stuk.

COMBI

Let op: zorg ervoor dat de slangen volledig in de push-fit aansluitingen zijn gestoken en trek er voorzichtig aan om er zeker van te zijn dat ze stevig op hun plaats zitten.

9. Verwijder het kunststof beschermdopje van de tweede jack-pluggingang aan de achterkant van de kap op het Quooker-reservoir. Duw de zwarte jack-plug van de bijgeleverde communicatiekabel stevig in de jack-pluggingang totdat er geen koper meer te zien is.
10. Duw de blauwe jack-plug (aan het andere uiteinde van de kabel) in de achterzijde van de kap van de CUBE.

Let op: de CO₂-cilinder staat onder druk en moet in de houder aan de zijkant van de CUBE geplaatst worden.

De CO₂-cilinder mag nooit liggend gebruikt worden.

11. Druk de transparante slang stevig in de CO₂-inlaat aan de achterkant van de CUBE ('CO₂').
12. Houd het CO₂-reducerendventiel rechtop. Verwijder de beschermdop van de CO₂-cilinder en draai de cilinder in het CO₂-reducerendventiel totdat deze niet meer verder gaat. Hierbij kan een beetje gas ontsnappen. Dit geeft een sissend geluid, dit is normaal.
13. Plaats de CO₂-cilinder in de houder en klik de magneet aan de onderkant van de CUBE.

- Open de hoofdkraan.
- Open de stopkraan.
- Controleer op lekkages.

14. Sluit het netsnoer aan op de CUBE.
15. Sluit de CUBE aan op een geaard stopcontact.

Installatie klaar? Volg dan de volgende stappen:

- Sluit de Quooker weer aan op een geaard stopcontact.
- Zet de Quooker weer aan via de Q-knop.
- Controleer of alles correct is geïnstalleerd en of het water en de CO₂ zijn aangesloten.
- Positioneer de kraanuitloop boven de spoelbak.
- Klik op het beeldscherm en doorloop het opstartproces (p.18). Tijdens dit opstartproces zullen een aantal stappen van de installatie terugkomen om te controleren of deze zijn voltooid.

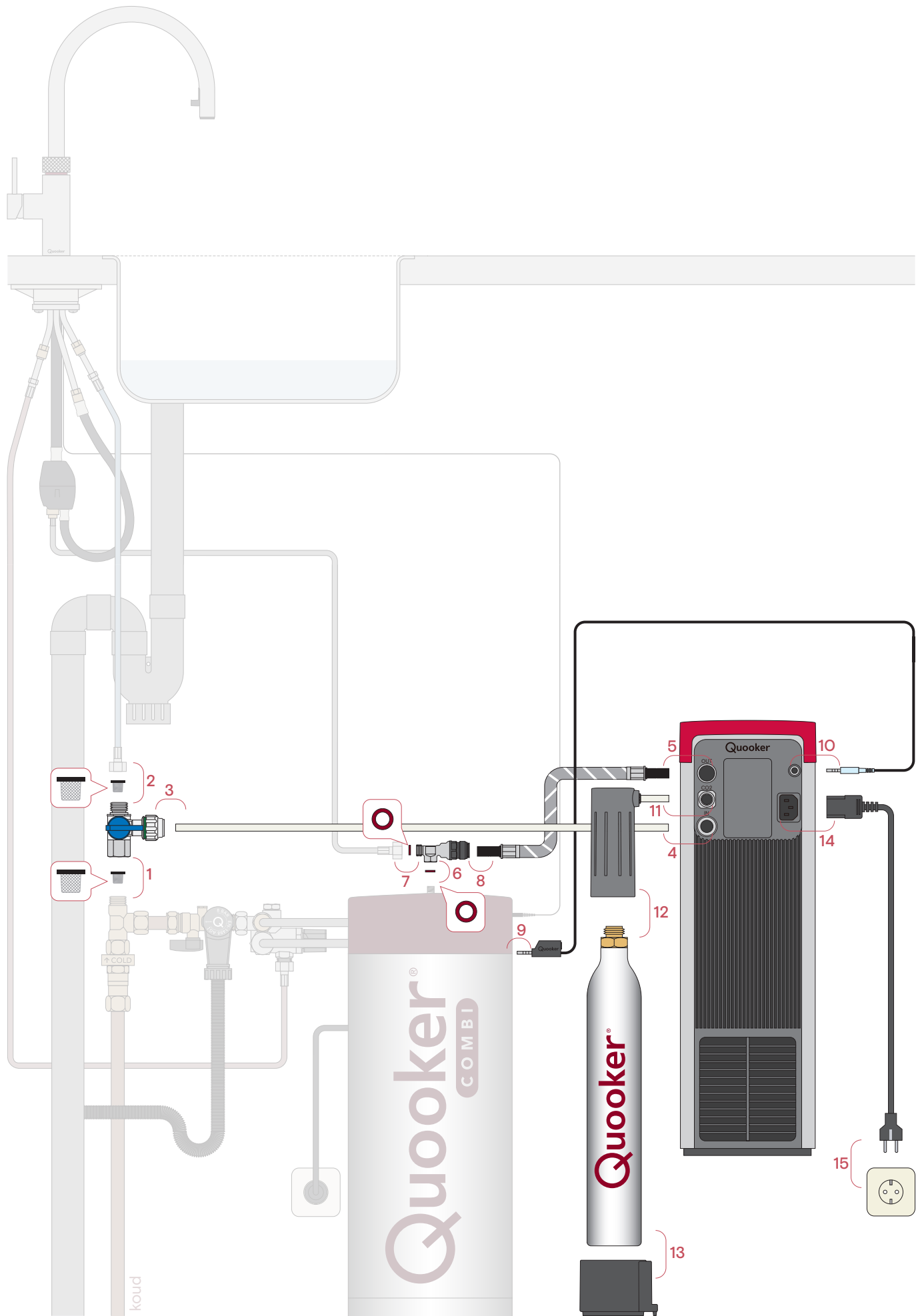

Flex

Extra benodigdheden: sleutel 10, 14, 19 en 22.

- Zet de Quooker uit via de Q-knop. Laat de stekker in het stopcontact.
 - Zet de kokendwaterknop open totdat het water koud is. Zet ook de koudwaterkraan open.
 - Sluit de hoofdkraan.
 - Controleer of de druk van de Quooker af is door de kokendwaterknop open te zetten. Als het goed is komt hier nu geen water meer uit.
 - Trek de stekker uit het stopcontact.
 - Ontkoppel de koudwaterslang en verwijder het oude zeefje.
1. Sluit de stopkraan aan op de koudwaterleiding met een zeefje.
 2. Plaats een zeefje in de stopkraan en monteer hierop de koudwaterslang van de kraan.
 3. Druk de meegeleverde witte slang stevig in de CUBE-stopkraan. Draai de ring van de koppeling dicht zodat de groene markering niet meer te zien is.
 4. Duw het andere uiteinde van de witte slang in de waterinlaat van de CUBE ('IN').
 5. Duw de wit gemarkeerde metalen slang in de wateruitlaat van de CUBE ('OUT').
 - Zorg ervoor dat de slangen niet gebogen of geknikt worden tijdens de installatie.
 - Verwijder de kokendwaterslang van de bovenkant van het reservoir met sleutel 10 en 14.
 6. Plaats een nieuwe fiberring op de reservoiransluiting en monteer het T-stuk met sleutel 10 en 14.
 7. Vervang de oude fiberring van de kokendwaterslang door een nieuwe. Monteer de slang op het T-stuk.
 8. Duw de wit gemarkeerde slang in de push-fit verbinding van het T-stuk.

COMBI+

Let op: zorg ervoor dat de slangen volledig in de push-fit aansluitingen zijn gestoken en trek er voorzichtig aan om er zeker van te zijn dat ze stevig op hun plaats zitten.

9. Verwijder het kunststof beschermdopje van de tweede jack-pluggingang aan de achterkant van de kap op het Quooker-reservoir. Duw de zwarte jack-plug van de bijgeleverde communicatiekabel stevig in de jack-pluggingang totdat er geen koper meer te zien is.
10. Duw de blauwe jack-plug (aan het andere uiteinde van de kabel) in de achterzijde van de kap van de CUBE.

Let op: de CO₂-cilinder staat onder druk en moet in de houder aan de zijkant van de CUBE geplaatst worden.

De CO₂-cilinder mag nooit liggend gebruikt worden.

11. Druk de transparante slang stevig in de CO₂-inlaat aan de achterkant van de CUBE ('CO₂').
12. Houd het CO₂-reducerendventiel rechtop. Verwijder de beschermdop van de CO₂-cilinder en draai de cilinder in het CO₂-reducerendventiel totdat deze niet meer verder gaat. Hierbij kan een beetje gas ontsnappen. Dit geeft een sissend geluid, dit is normaal.
13. Plaats de CO₂-cilinder in de houder en klik de magneet aan de onderkant van de CUBE.

- Open de hoofdkraan.
- Open de stopkraan.
- Controleer op lekkages.

14. Sluit het netsnoer aan op de CUBE.
15. Sluit de CUBE aan op een geaard stopcontact.

Installatie klaar? Volg dan de volgende stappen:

- Sluit de Quooker weer aan op een geaard stopcontact.
- Zet de Quooker weer aan via de Q-knop.
- Controleer of alles correct is geïnstalleerd en of het water en de CO₂ zijn aangesloten.
- Positioneer de kraanuitloop boven de spoelbak.
- Klik op het beeldscherm en doorloop het opstartproces (p.18). Tijdens dit opstartproces zullen een aantal stappen van de installatie terugkomen om te controleren of deze zijn voltooid.

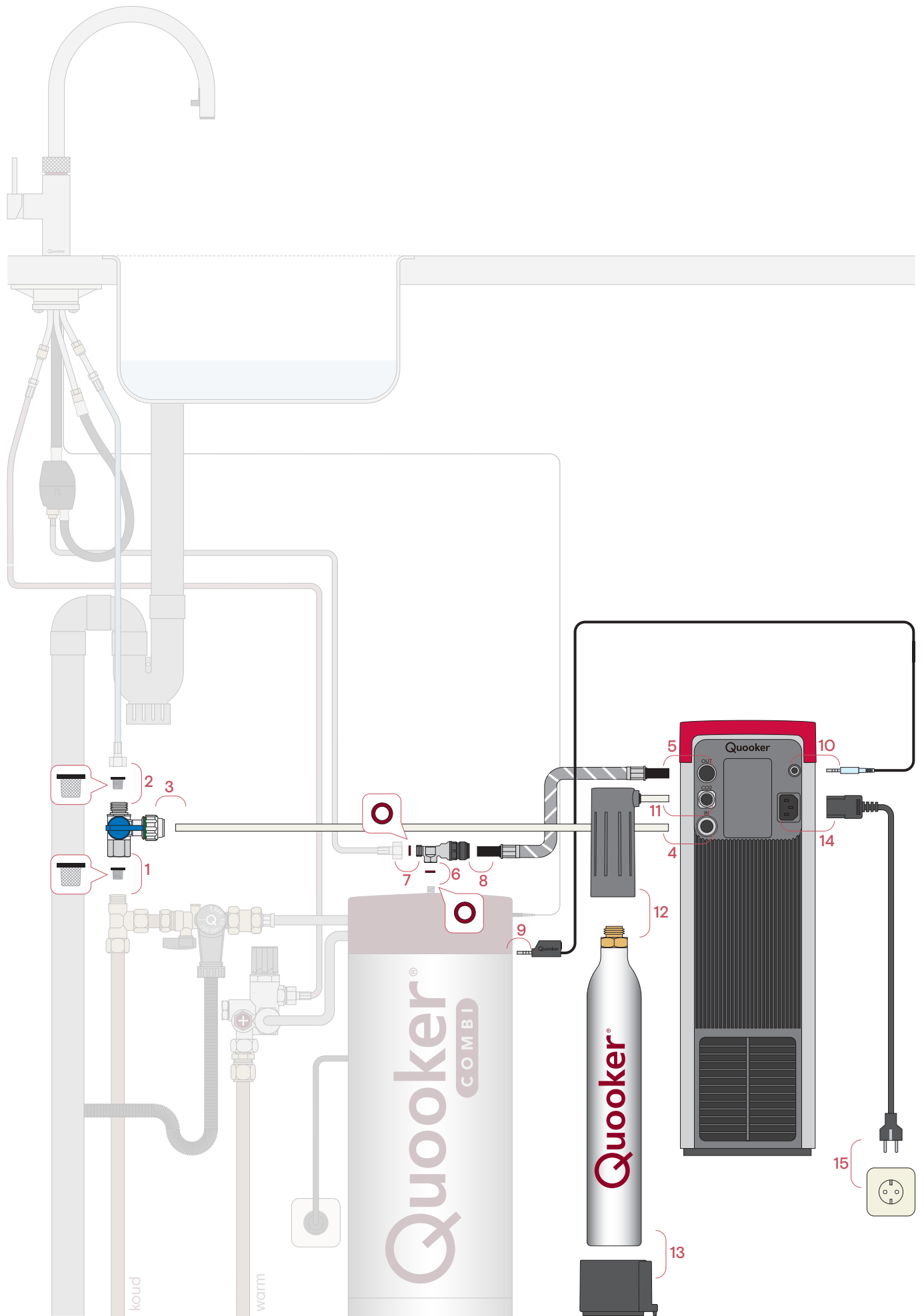

Opstartproces

1 Land en taal selecteren

Het display van de CUBE is een touchscreen bestaande uit drie knoppen. Kies je land en taal door met de pijltjes naar links of rechts te navigeren. Stel je land en taal in door erop te klikken.

2 Installatie controleren

Er volgen nu drie controles op de installatie. Klik bij deze controles op het pijltje naar rechts als je de installatie zoals beschreven in deze handleiding hebt voltooid en gecontroleerd.

3 Kraanuitloop boven spoelbak positioneren

Hierna word je gevraagd of de uitloop van je kraan boven de spoelbak is gepositioneerd. Er zal namelijk in de volgende stap water uit de kraan komen. Bevestig met het pijltje naar rechts.

4 CUBE start op

De CUBE doorloopt vervolgens een programma van vier stappen. Controleer tijdens dit programma geregeld op het display of de CUBE geen meldingen geeft. Na ongeveer 40 minuten koelen zal de CUBE naar het beginscherm gaan en is hij klaar voor gebruik.



CUBE-instellingen (optioneel)

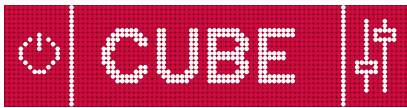

afb. 1



afb. 2



afb. 3

Het display van de CUBE is een touchscreen bestaande uit drie knoppen. Met de linker en rechter knop kun je over het algemeen door het menu navigeren. Met de middelste knop kun je de selectie bevestigen. Bij het indrukken van een knop hoor je een korte pieptoon. Via het display kunnen een aantal instellingen aangepast worden. Hieronder staan enkele voorbeelden uitgewerkt.

Status van de CO₂-cilinder

Klik op het instellingen-icoon rechts in het beginscherm (afb. 1) en navigeer naar 'CO₂'. Het display geeft vervolgens weer wat de status is van je CO₂-cilinder (afb. 2).

Zodra de CO₂-cilinder bijna leeg is zal het statusbalkje op het laatste blokje knipperen. Via je account op quooker.nl bestel je eenvoudig een set van vier nieuwe CO₂-cilinders. Heb je de CO₂-cilinder vervangen, ga naar 'CO₂' op het display en klik erop. De CUBE vraagt je dan of je de cilinder hebt vervangen. Na je akkoord is de teller herstart.

Bruisgraad instellen

De bruisgraad kun je instellen via 'instellingen' (afb. 3). Kies voor een CO₂-gehalte van 100% of 50% door erop te drukken. Er staat nu een vinkje achter de gekozen bruisgraad.

Taal instellen

Je kunt gemakkelijk van taal wisselen door via 'instellingen' (afb. 3) naar 'language' te gaan. Klik op de gewenste taal. Er staat nu een vinkje achter de gekozen taal.

CUBE uitzetten

Als je langer dan twee weken met vakantie gaat, is het voordeliger om je CUBE uit te zetten. Dit doe je via het display. Houd hiervoor de aan-uitknop op het beginscherm (afb. 1) voor 1,5 seconden ingedrukt. Lees voor meer gebruiksinformatie de tips voor gebruik bijgevoegd bij deze handleiding. Om de CUBE weer in te schakelen houd je de aan-uitknop voor 1,5 seconden ingedrukt tot het Quooker-logo in beeld verschijnt. Bij thuiskomst is het van belang de beide waterstromen door te spoelen. Spoel eenmalig ongeveer 1 liter gekoeld water én 1 liter bruisend water door.

CUBE loskoppelen (in geval van service)

1 Uitzetten

Zet de CUBE uit via het display. Verwijder het netsnoer niet.

2 Leeg laten stromen

Zet de kraan open voor bruisend water (druk-draai) en sluit deze pas zodra er alleen CO₂-gas uitkomt. Mogelijkerwijs moet het bruisend water 2 keer geactiveerd worden voordat de CUBE volledig leeg is.

3 Afsluiten

Sluit de stopkraan door aan de blauwe hendel te draaien. Controleer of de druk van het systeem af is door het gekoelde water te activeren (druk-wacht-draai). Er stroomt geen water meer uit de kraan.

4 CO₂-cilinder losmaken

Draai de CO₂-cilinder uit het reduceerventiel. Hierbij kan een beetje CO₂-gas ontsnappen.

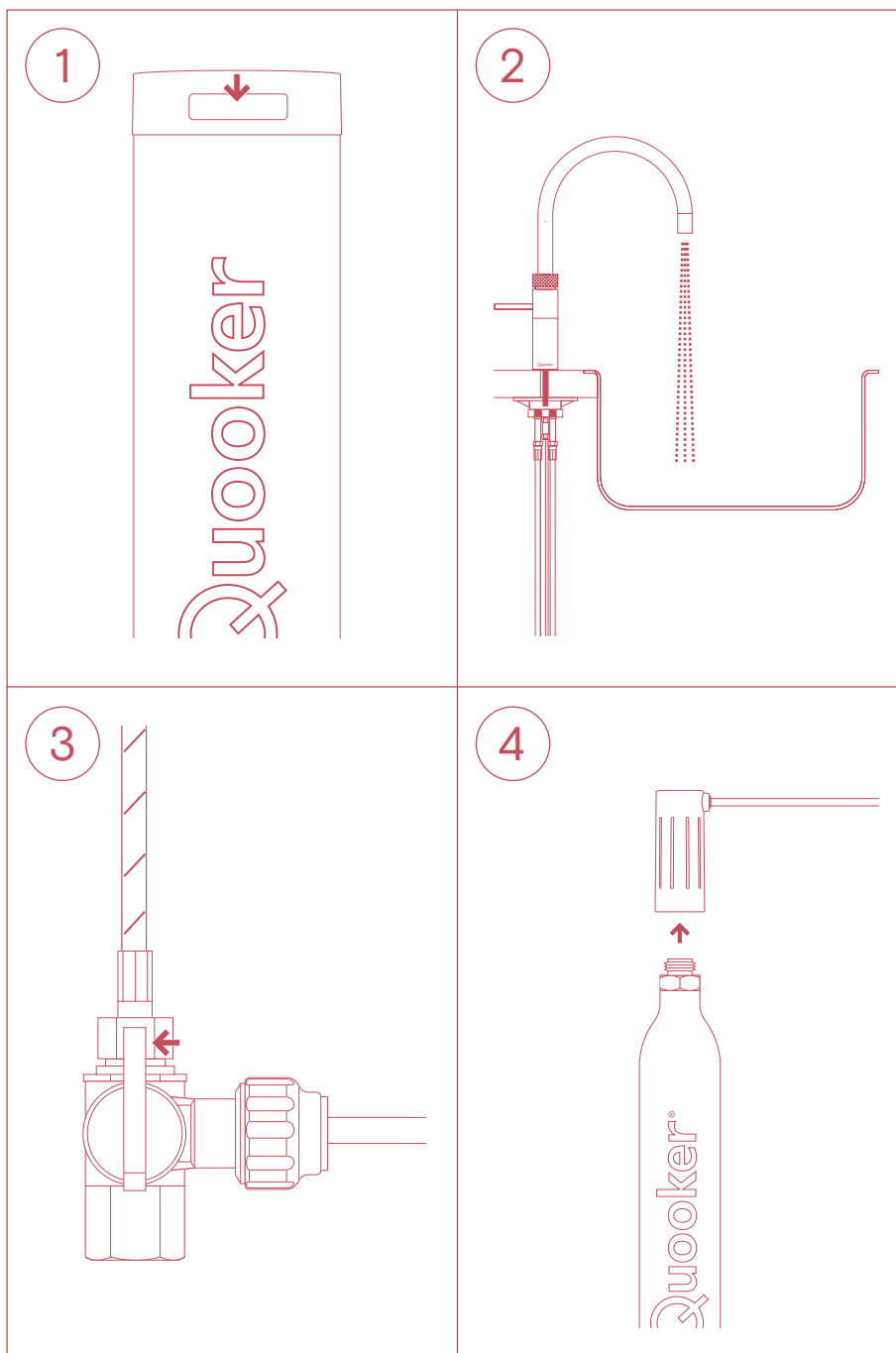

5 CUBE losmaken

Verwijder de communicatiekabel uit de kap, haal de stekker uit het stopcontact en demonteer de slangen. Verwijder een slang door op de kunststof ring te drukken terwijl je de slang eruit trekt. Vervoer de CUBE in een beschermende verpakking.

6 Kokendwaterreservoir losmaken

Zet het Quooker-reservoir uit en verwijder het T-stuk op het Quooker-reservoir.

7 Aansluiten

Sluit de kokendwaterslang weer aan op het Quooker-reservoir (met daartussen een fiberring) en zet deze vervolgens aan door de Q-knop aan de bovenkant van het reservoir in te drukken.

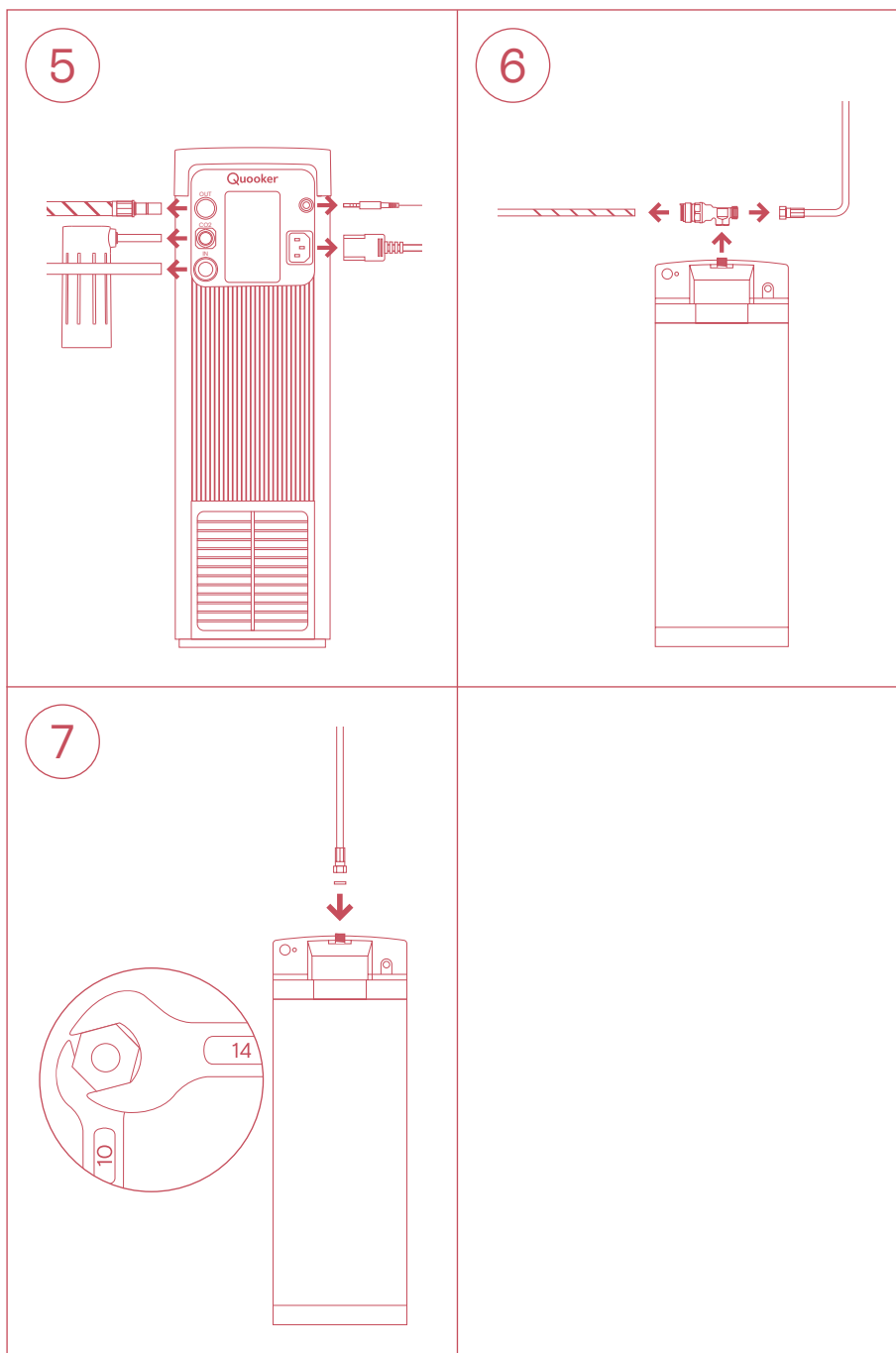

Technische specificaties

Reservoir	CUBE
Vermogen	100W / 220-240V / 50Hz
Capaciteit gekoeld water*	2,4 liter / min
Capaciteit bruisend water*	2 liter / min
Stand-by verbruik*	5W / uur
Afkoeltijd*	30 Minuten (eerste keer 40 Minuten)
Hoogte	50 cm (inclusief CO ₂ -cilinder)
Breedte	15,3 cm (exclusief CO ₂ -cilinder)
Diepte	27 cm (exclusief CO ₂ -cilinder)
Min. waterleidingdruk	200 kPa (2 bar)
Max. waterleidingdruk	400 kPa (4 bar)
Max. CO ₂ -druk	400 kPa (4 bar)
Koudemiddel	R600a 28 g
Klimaatklasse	N (16°C - 32°C)
IP-Klasse	IP21

* Deze waarden zijn gemiddelden.

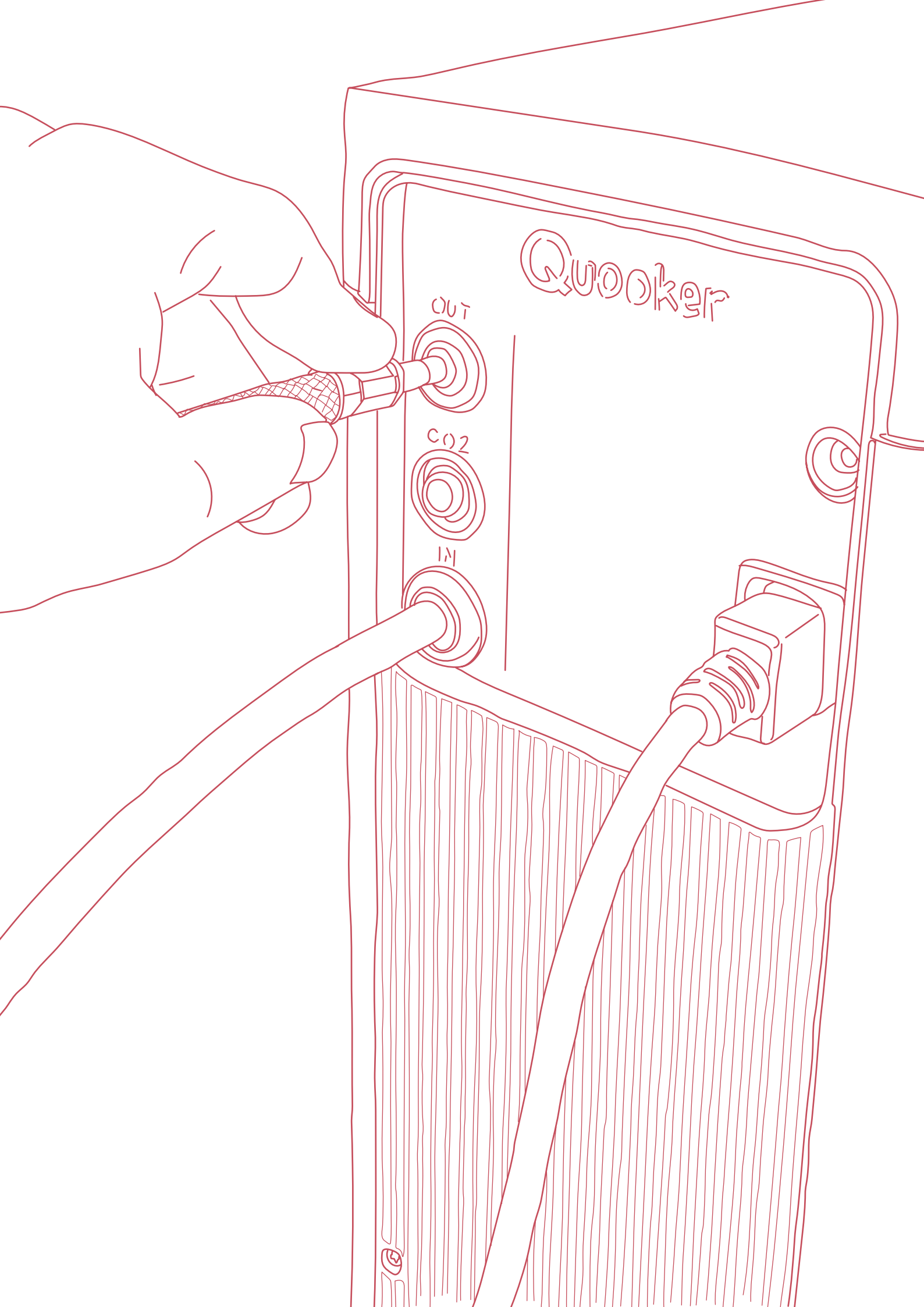

Quooker®

Quooker Nederland b.v.
Staalstraat 1
2984 AJ Ridderkerk
0180 420488
info@quooker.nl
quooker.nl